

# Tuinpark Buikslotermeer



TPG Post

Port betaald  
Port payé  
Pays-Bas



Foto's: Lenny Schröder



Zomelentenummer  
31e jaargang mei 2007 nr 17



Officieel orgaan van tuingroep Tuinpark Buikslotermeer  
Volendammerweg 305 1027 EA Amsterdam

## Tuinpark Buikslotermeer

Volendammerweg 305 1027 EA Amsterdam Tel.: 020 6329080  
 Postbus 36059 1020 MB Amsterdam  
 www.xs4all.nl/~tuinpark email: tuinpark~bsm@xs4all.nl

### Redactie tuinkrant

Lenny Schröder  
 coördinatie drukkerij en fotografie

Marianne Boeije  
 fotografie en vormgeving

Saskia van Briemen  
 teksten en eindredactie

Jan de Jong  
 teksten, website en eindredactie

Nisvan van Sijl  
 cartoons

### Redactie website

Jan de Jong  
 j.r.dejong@hccnet.nl

### Drukwerk:

Bond van Volkstuinders  
 Johan van Kuijkstraat 23c 1067 XG Amsterdam

### Advertenties

Voor tarieven tel 06-33315360

### Post- en krantbezorging

Jan Terweij tuin 86

### Nieuwe Kopij

De kopij voor krant 18 moet uiterlijk binnen zijn op 31 mei. Die krant verschijnt dan een week later.

Wilt u een bijdrage leveren aan onze tuinkrant? Mail dan naar m.boeije@orange.nl of stuur het per post: Het Breed 823, 1025 JC Amsterdam. De redactie behoudt zich het recht voor om ingezonden stukken in te korten en of aan te passen. Onderteken uw stukken want anonieme stukken worden niet geplaatst.

advertentie

## Houthandel Ton Sakes

Buikslotermeerdijk 157 - 1027 AC Amsterdam Tel:020-6329268

Verkoop van Restantpartijen Hout- en Plaatmaterialen

Rabat ● Balken ● Deuren ● Merantie ● Merbau  
 Schrootjes ● Dakplaten ● Dakbedekking

Alle maten geschaafd vuren printplaten  
 10 tot 50% voordeliger

Geopend: Ma t/m za van 10 tot 18 uur

Het vorige nummer (16) was een hele dikke met 48 pagina's en stond helemaal in het teken van de ledenjaarvergadering. Nogal veel tekst, weinig foto's en wat stond nou ook al weer op welke pagina?

De redactie is ondertussen uitgebreid met Saskia van Briemen die al meerdere malen de rubriek beginnersgeluk schreef en Nisvan van Sijl. De taken binnen de redactie zijn verdeeld en we hebben een nieuwe adverteerder. Daarom werd het tijd voor een echte inhoudsopgave, een colophon en credits bij de foto's. De vaste rubrieken zoals *Vogelspotgroep*, *Culinair*, *De favoriete plant van ...* en *de kunstpagina* komen weer terug en we starten met nieuwe rubrieken zoals *beste redactie*, *vraag en aanbod* en *Even voorstellen*.

De redactie

Van de voorzitter	pag 3
Activiteiten/High Tea	pag 5
Van de OC	pag 7
Activiteiten/Loterij	pag 9
Van de winkel	pag 11
Wist u dat	pag 12
Zelf maken Vogelnestkastje	pag 14
Halsbandparkiet/Wintervlinder	pag 17
Natuurproject/Van IJ tot Gouw	pag 19
Algemeen werk	pag 23
Beste redactie	pag 24
Effe Beppen	pag 25
Adressen bestuur/commissies	pag 27

### Van de voorzitter

De formaliteiten zijn achter de rug en we kunnen het komende seizoen met elkaar weer vol aan de bak.

De opkomst bij de ledenvergadering was geweldig, mede of misschien wel juist dankzij het punt van de elektra. Misschien moeten we hier sowieso maar een terugkerend agendapunt van maken, om van een goeie opkomst verzekerd te zijn. Jammer, maar blijkbaar hoort dat erbij, dat een aanzienlijk aantal leden na dat agendapunt de zaal verlieten. Veelzeggend voor een vereniging als de onze, die immers niets anders is dan een afspiegeling van de huidige maatschappij. Maar goed, ik ga hier geen demagogisch verhaal van maken.

De zomer begint al goed, van een lente is eigenlijk geen sprake. Het is nu al erg droog en ik zie de meeste tuinders om me heen dan ook dagelijks flink sproeien om het groen groen te houden en datgene wat niet is ontkiemd toch uit te dagen ook eens bovengronds een kijkje te nemen. Benieuwd hoe dat in juli en augustus wordt, hopelijk geen 46 graden. Geniet er maar van en kijk ondertussen ook eens om naar de nieuwe burens. Ze kunnen vast wel een helpende hand gebruiken en anders volstaat misschien een advies.

Okke Peijters

# ATCO Dakwerken bv

Uw adres voor:

- stalen dakpannen
- bitumeuze daken
- shingle daken
- dakpannen

*vrijblijvende prijsopgave*

Struisgrasstraat 7 1032 LE Amsterdam

Tel/Fax (na 18.00 uur): 020-6335493 Mobiel: 06-21260073

www.atco-dakwerken@zonnet.nl

**WWW.ACCUS.NL Utrecht**  
**030-2734157 Draaiweg 52**



**Marina en Solar accu's**  
 105 Ah € 85,-    165 Ah € 135  
 120 Ah € 100,-    230 Ah € 175

**\* Ook bezorging mogelijk \***

## Activiteiten



# Heerlijke high tea

**Tweede Pinksterdag 28 mei vanaf twee uur**

- Cake
- Sandwiches
- Petit Fours
- scoones
- zoute hapjes
- muffins
- jam
- room
- luxe koekjes
- verschillende soorten thee



**€7,50 per persoon**

Iedereen is van harte welkom.

Laat ons a.u.b voor 21 mei even weten of u ook komt en met hoeveel personen i.v.m. het inkopen van de verse producten.

Geef u naam op achter de bar of doe onderstaande strook in de brievenbus van het clubhuis of bij tuin nr 107 of 184.

P.S. Voor de niet theedrinkers er is ook koffie.

Wij zijn al een aantal weken bezig met praten en voorbereiden van de High Tea.

Theepotjes hebben we al aangeschaft, nu moeten we nog op jacht naar theeglazen en/of -kopjes. Ook hebben we al drie etagères in bruikleen.

Recepten worden doorgesproken tot het water ons in de mond loopt. Echt ik kan u met de hand op mijn hart verzekeren dat het snoepen wordt. U ziet het, wij zijn enthousiast, nu u nog. Laat ons merken dat ook u het leuk vindt en kom.

Wij hebben nog meer wilde plannen!!

Nog even over de dresscode!! **Een hoedje wordt zeer gewaardeerd.**

✂ ..... De strook hier afknippen en inleveren. .... ✂



Naam .....

Ik kom op 21 mei met ..... personen



## Verrijk uw tuinleven

U zoekt een tuinhuis of blokhut voor uw volkstuin? Kijk dan eens bij Lagemaat BV in Woudenberg. Wij leveren al meer dan 25 jaar maatwerk in houtbouw. We ontwerpen, fabriceren en plaatsen hoogwaardige bouwwerken door heel Nederland en hebben ook voor volkstuinders op tuinpark Buikslotermeer bijzondere huisjes geplaatst. Onze kenmerken? Eersteklas hout, zeer solide materialen en gedetailleerde afwerking. Uw tuinleven verrijken? Bezoek ons showterrein in Woudenberg of kijk op [www.lagemaatbv.nl](http://www.lagemaatbv.nl)!



Zeisterweg 55 - 3931 ME Woudenberg  
Telefoon 033-2863600 - Telefax 033-286470 - [info@lagemaatbv.nl](mailto:info@lagemaatbv.nl)

[www.lagemaatbv.nl](http://www.lagemaatbv.nl)

## Nieuws van de ontspanningscommissie

Als eerste wil ik beginnen met de mededeling dat Marja Meijerink met ingang van 1 april bedankt heeft voor de O.C. Helaas voor ons, waren het commissiewerk en haar drukke privé omstandigheden niet meer te combineren. Via deze weg willen wij Marja hartelijk danken voor haar inzet de afgelopen jaren. We zullen je missen!

Inmiddels heeft zich wel een nieuwe tuinder gemeld binnen onze commissie. Jan Postma van tuin 19 draait sinds enige tijd mee met de O.C. Via deze weg willen wij hem nogmaals welkom heten!

De eerste activiteiten van dit jaar zitten er op. Het paasklaverjassen/jokeren is goed bezocht dit jaar, maar helaas het eieren zoeken voor de kinderen was dit jaar beduidend minder. Het blijkt dat veel tuinders ons rubriekje in het tuinkrantje niet lezen, heel jammer!

Vanaf heden is er weer elke vrijdagavond klaverjassen/jokeren. De kantine gaat om 20.00 uur open en om 20.30 uur gaan wij beginnen. De kosten bedragen €2,50 per keer.



Ook bestaat de mogelijkheid weer om op de dinsdagavond te biljarten. Het biljart staat sinds vorig seizoen weer in de kantine en is klaar om in gebruik genomen te worden. Liefhebbers kunnen zich aanmelden bij de O.C. leden.

Onze eerst volgende activiteiten zullen zijn.

**Zaterdagavond  
19 mei a.s. is onze openings-  
avond!!!**

De zanger/entertainer **Ben Sproet** zal deze avond voor ons invullen. Vanaf 20.30 uur gaan we

de boel op z'n kop zetten! Schrijf deze datum dus in uw agenda, want wij hopen u allen daar te zien.

**Zaterdag 26 mei:  
1ste bingoavond  
voor volwassenen**

De kantine gaat open om 20.00 uur en we gaan beginnen om 20.30 uur. Er zullen weer mooie prijzen te winnen zijn.

**Zondag 27 mei:  
1ste dartsstoernooi**



De kantine gaat open om 11.00 uur en we beginnen om 12.00 uur met de 1ste wedstrijd. Voor deze activiteit kunt u zich opgeven bij de O.C. leden (zie pagina 27). Schrijf u alvast in!!!

Dit jaar hebben wij ook weer een grote tuinloterij. (zie advertentie elders in het krantje) De lootjes kosten €1,00 per stuk. Er valt ondermeer te winnen een fiets, een gevulde boodschappenkar en een seizoen lang ieder maand één gasfles. Daar naast worden er ook diverse andere prijzen verloot.

De meest actuele informatie van ons kunt u vinden op de mededelingsborden en vanaf heden ook op onze website [www.xs4all.nl/~tuinpark](http://www.xs4all.nl/~tuinpark) onder het kopje activiteitenrooster.

Voor vragen, opmerkingen, klachten, suggesties en andere zaken kunt u contact opnemen met de O.C. leden (zie pagina 27)

Via de digitale snelweg zijn wij te bereiken via: [p.vandendungen@chello.nl](mailto:p.vandendungen@chello.nl)

Met vriendelijke groet,  
de O.C.



- Opgebouwd uit 50-70-92mm dikke Noord Europese vurenhouten wandbalken met tweevoudige messing groef verbinding
- Dakplanken 20mm
- Vloerplanken 26mm
- Draaikiep-ramen
- Isolatiebeglazing
- Vele modellen en uitvoeringen
- Speciale modellen met een vloeroppervlak van 28m<sup>2</sup>
- Montage door vakmensen mogelijk
- Levering van dakpanprofielplaten
- Impregneren als optie
- Prijzen inclusief levering aan huis
- Eigen import dus scherpe prijzen

*Maatwerk is onze specialiteit Gratis catalogus*

*Telefoon; 0497-53 06 66 of 0653 200 937*

*[www.hermansblokhuisen.nl](http://www.hermansblokhuisen.nl) [info@hermansblokhuisen.nl](mailto:info@hermansblokhuisen.nl)*

Activiteiten

# Zomerloterij

met mooie en grote prijzen

Dames/heren of kinder  
fiets

gas voor seizoen 2008  
(max 6 flessen)

een kar vol  
boodschappen

en  
diverse extra prijzen

€ 1,<sup>00</sup> per lot

Trekking sluitingsavond  
15 september 2007



## AMBAGTSHEER HOUTCONSTRUCTIES



## AMBAGTSHEER & FENENGA

Prefab tuinhuis 5000x5600mm van gewolmaniseerd vuren rabat met een open frame aan de binnenzijde; inclusief binnenwanden.

**v.a. € 3750,- exclusief btw**

Alle vormen en maten zijn bij ons mogelijk ook kunnen wij het tuinhuis voor u plaatsen

**Bij ons kunt u ook terecht voor:  
Hout en plaatmateriaal  
massieve houten vloerdelen**

**teakhouten tuinmeubelen van het kwaliteitsmerk Smaragd  
houtconstructie en prefab zoals dakkapel en dakopbouw  
sterk in tuinhout zoals anti – slipdelen/palen  
schuttingplanken en rabatdelen**



Openingstijden: Maandag t/m vrijdag van 07:30 tot 17:00 uur  
Zuiderkade 23, 1948 NG Beverwijk.  
Tel. 0251-222855, Fax 0251-210681  
[info@ambagtsheer.nl](mailto:info@ambagtsheer.nl) [www.ambagtsheer.nl](http://www.ambagtsheer.nl)

### Van de winkel

Zoals u en wij gemerkt hebben, is de winkel weer elke zaterdag ochtend geopend van 10.00 - 12.30 uur.

Het loopt alweer aardig storm; en dat met het mooie weer!!

Ook dit jaar kunt u bij ons weer terecht voor gas, aarde en aanverwante tuinartikelen.

De prijs van een gasfles is gelukkig NIET verhoogd; het blijft 21.50 per fles.

Denkt u er aan om uw gaslang te vernieuwen als u er een heeft van 2004 of zelfs nog van daarvoor (wat dus eigenlijk helemaal niet mag).

Mocht er iets niet aanwezig zijn in ons assortiment, vraag het gerust en misschien kunnen wij het bestellen en u dus alsnog van dienst zijn.

Groetjes vanuit de inkoop.

## Wist u dat ...

### zonnebloemgroeiwedstrijd

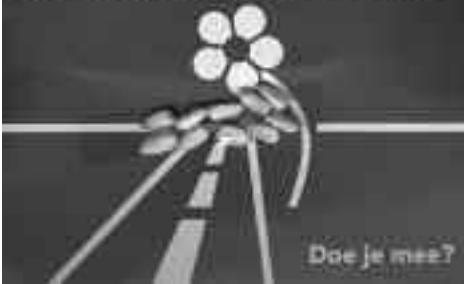

### Wist u dat ...

....in de moestuin van Marianne & Ewald de artisjokken nu al in bloei staan. Dat wordt daar binnenkort weer smullen.



Foto: Lenny Schröder

### Wist u dat ...

....er een leuk initiatief van de Gemeente Amsterdam samen met het Amsterdams Natuur & Milieu Centrum is! Een zonnebloemenwedstrijd voor schoolkinderen. Zij hebben op school hiervoor een kaart met zonnebloemzaden gekregen.

Mijn kleinkinderen (die geen tuin hebben) mogen ze dit jaar bij mij in de tuin zetten. Dan zal ik ze weer vastleggen op de foto en wie weet horen zij wel bij de prijswinnaars. Informatie over het kweken van zonnebloemen en de wedstrijd: [www.anmec.nl/zonnebloem](http://www.anmec.nl/zonnebloem).



Foto: Lenny Schröder

## Wist u dat ...



Foto: Lenny Schröder



Foto: Saskia van Briemen

### Wist u dat ...

....onze beginnende gelukszoekster Saskia het dit voorjaar zo druk heeft dat haar colum beginnersgeluk even moet wachten tot het volgende nummer? Wel is ze ondertussen de bezitster van een bloeiende magnolia.

### Wist u dat ...

....er op ons tuinpark al veel vogels nestelen in steeds arstietiekere behuizing? Voor als u zelf ook aan het werk wilt vindt u een werkbeschrijving op de volgende pagina.



Foto's: Lenny Schröder

In een volkstuin - zeker hier in Buikslotermeer - valt veel te

## Volkstuin Vogeltuin

genieten. Niet alleen van wat er groeit en wat je er verbouwt, maar ook van wat je ziet en hoort. En er is heel wat te horen en zien! Bijvoorbeeld wat betreft **de vogels**. Er vliegen er nogal wat rond: zangvogeltjes, weidevogels en watervogels. 't Hele jaar door fladderen en scharrelen ze door het tuinpark. De **koolmees** en **pimpelmees** zijn het meest algemeen, maar ook **vinken**, **vliegenvangers**, **roodborstjes**, **winterkoninkjes** en natuurlijk de **mussen** zijn elk jaargetijde te zien. Horen kun je - voornamelijk in het voorjaar - de weidevogels als **kieviten**, **grutto's** en **scholeksters**, ook wel bontepieten genoemd. En omdat 't gebied omgeven is met allerlei sloten en vaarten, zie je behalve **een-**densoorten en **zwanen** ook de **meerkoeten** met de witte snaveltjes en de **waterhoentjes** met de rode snavels die er wat kleiner en bescheidener uitzien. De weide- en watervogels zijn heel goed in staat om zelf hun nesten te bouwen in het weiland (kievit) of op 't water (meerkoet). Maar de me-

zen zijn kieskeuriger: die hebben een holte nodig. En omdat holle

bomen niet meer zo eenvoudig te vinden zijn kunnen we die zogenaamde holenbroeders heel goed een handje helpen door het ophangen van nestkasten. Voor de mezen en vliegenvangers is 't dan gemakkelijk om ook op ons terrein een nest- en broedgelegenheid te vinden. Voor ons is 't interessant om de gang van zaken omtrent 't nestelen, broeden en 't voeren van de jongen te kunnen observeren.

Daarom is er voor de knutselaars onder ons een suggestie toegevoegd hoe je zo'n nestkastje maken kunt.

Mocht je een of meer nestkastjes zelf gaan maken (of kopen) denk er dan om dat je zo'n kastje niet met de vliegopening naar het zuiden hangt ('t kan met ons steeds hetere klimaat te warm worden!) en hang niet meerder kastjes vlak bij elkaar - dat veroorzaakt burenruzie en dat moet je in je volkstuin zeker niet hebben!

Veel plezier in je gevleugelde tuinpark.

Jan Drapers (bezoeker van ons park)

### Vlieggat-opening:

Mezen 28-30mm, koolmezen en vliegenvangers 32-35mm.

### Verklaring bij de tekeningen:

1. De gesloten kast. Duidelijk te zien zijn: de asfaltnagel nodig voor het ophangen, de duimschroef voor afsluiting van de voorplank en tevens één van de twee schroeven waarop de voorplank kan draaien.  
2. De kast vanaf de achterkant van binnen

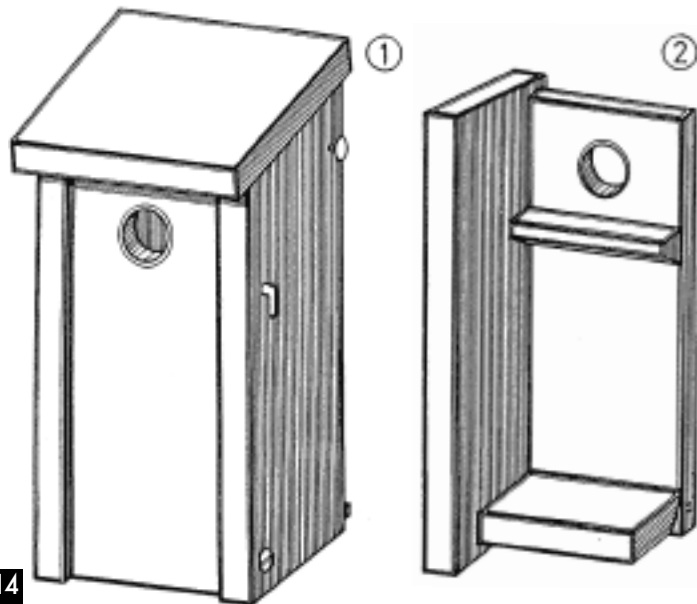

### Uitslagtekening

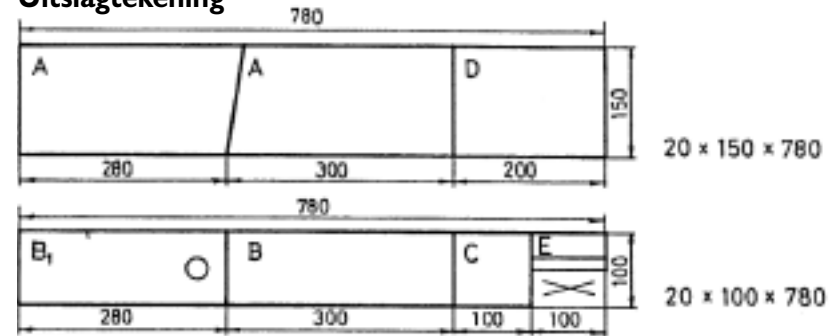

gezien: de achterplank, een zijplank en het dak zijn weggenomen om de bevestiging van het latje te laten zien.

3. De kast van voren gezien: A - de zijkantrten, B - de achterkant, B1 - de voorkant, D - het dak, E - het latje. Zie uitslagtekening.

4. De kast van opzij gezien terwijl één zijkant verwijderd is. Let erop dat mede door de schuine kant van de bodem het voorstuk opengedraaid kan worden. Het dak steekt aan de achterkant iets over en samen met het latje aan de onderkant zorgt het ervoor, dat de nestkast geen vocht van de muur of boom kan opnemen.

### Werkwijze

Ga te werk volgens de uitslagtekening en zaag volgens de deellijnen (de gezaagde kanten kunnen eventueel geschaafd worden). Boor het vlieggat in de voorplank, rond de kanten van het gat af, zaag de voorkant van de bodem schuin af en spijker bodem en achterstuk aan elkaar vast. Zet de zijpanelen er tegenaan en verbind daarna de voorplank door slechts twee schroeven voor sluiting aan. Zet het dak vast en de kleine lat aan de onderkant en bevestig twee asfaltnagels of schroefogon om de kast te kunnen ophangen. Impregneer nu de kast.

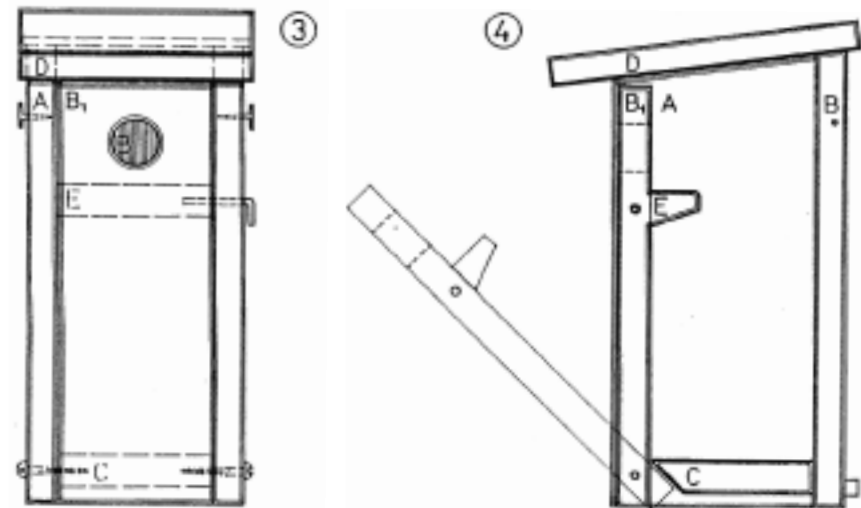





#### Satellietontvangers

Voor ontvangst van TV en radio bent u bij ons aan het juiste adres. LCD-TV's, radio/cd spelers, satelliet en DVB-T tuners ook op 12 volt. Uiteraard hebben wij hiervoor de noodzakelijke installatiematerialen.



#### 12 volt/24 volt

U vindt bij ons een uitgebreide sortering omvormers, koelkasten, verlichting en andere benodigdheden op 12 volt.

#### Zonne-energie

Wij leveren en installeren zonnepanelen, regelaars en accu's. Inclusief montage materialen.



#### Pitten, kousen en glazen

Onze afkomst verloochenen wij niet. Al sinds 1935 verkopen wij olie (kerosine), kachels en lampen, evenals de benodigde kousen, pitten en glazen.

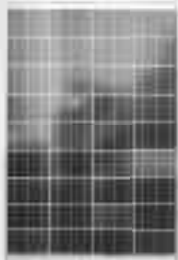

#### Butaan/Propanegas

Een groot assortiment gasapparatuur is in onze winkel aanwezig zoals o.a. voor koelen, koken, verwarmen en warmwater.

Ook leveren wij alle installatiematerialen hiervoor.



# DE PITTENSPECIALIST Dé leverancier voor uw tuinhuis



## De Halsbandparkiet

De Halsbandparkiet staat tot nu toe nog niet in onze lijst. Hier moet Freud werkzaam geweest zijn: wij als tuinders hebben de aanwezigheid van deze indringer in de Amsterdamse vogelwereld massaal verdrongen. In werkelijkheid kan dit schepsel met zijn kakelbonte verschijsning en onbeschaafde geschetter natuurlijk niemand ontgaan zijn. Hiebij vervul ik dan, met tegenzin, mijn wetenschappelijke plicht en meld mijn waarneming van deze soort. Het verhaal van de Halsbandparkiet in Amsterdam valt na te lezen in het onvolprezen Sijsjes en drijfsijsjes: de vogels van Amsterdam onder redactie van Martin Melchers en Remco Daalder (Schuyt 1996). In 1976 is een stel uit gevangenschap ontkomen uit een woning bij het Vondelpark. De eigenaar bleef ze daar wel voederen, zodat ze overleefden. Later ontfermde ene



mevrouw Tichelaar zich over de dieren, en met succes: ze stond, met de beste bedoelingen, aan de wieg van een kleine milieuramp. De vogels

hebben zich inmiddels over de hele stad verspreid, en hollenbroeders als ze zijn, concurreren ze met andere, wat bedeesdere soorten als spechten om het beperkte aantal hopen in oude bomen. Overigens komen ze in andere streken in west-Europa ook voor. Zelf werd ik een paar jaar geleden bij een wandeling in een kasteelpark tussen Keulen en Bonn al eens opgeschrikt door een maar al te bekende roep... We zullen ons bij de aanwezigheid van de Halsbandparkiet neer moeten leggen: strenge winters, zachte winters: het deert ze niet. En toegegeven, als ze in de nazomer met z'n tien tegelijk in een stel uitgebloeide zonnebloemen hangen, kunnen ze nog vertederen ook.

## De Grote wintervlinder



Deze vlinder trekt niet onze aandacht door zijn fraaie verschijsning:

integendeel. Het mannetje ziet nogal vaal en onbeduidend uit en het vrouwtje helemaal: ze heeft niet eens vleugels. Toch hebben sommigen onder ons zijn aanwezigheid maar al te goed gemerkt: bezitters van fruitbomen en andere loofbomen als eik en wilg. Zelf heb ik twee exemplaren van Salix magnifica ('magnifieke wilg') in de tuin, waarvan er één voor het leven verminkt is door de rupsen van deze vlinder. Ook burens Maria Geijsel en Erica Meijer hebben ze tot hun verdriet op bezoek gehad, in hun fruitbomen. De rupsen zijn trouwens heel goed te herkennen: bij de geringste aanraking



nemen ze de vorm aan van een vraagteken. Die plaag is overigens eenvoudig te voorkomen: het ongevleugelde vrouwtje beklimt in het najaar een geschikte boom om daar eitjes te leggen. Door op tijd lijmbanden (onvolprezen firma Spijker boven de Aldi heeft ze) aan te brengen rond de stam van de waardboom kun je ze afvangen. Ik heb die plakkers inmiddels in voorraad. En toch, het komt er maar niet van: deze gehandicapte dames op hun voortplantingsmissie uit puur eigenbelang zomaar vastplakken, het blijft een nogal onsympathiek idee.



**CAMPINGSPORT AMSTERDAM**  
 Alles voor uw camper, caravan, tent en tuinhuis.

Levering, onderhoud en reparatie van:  
**IJskasten, Zonnepanelen,  
 Kachels, Geijsers, Accu's,  
 Schotelsets en Digitene**

Jan van Galenstraat 271, 1056 BZ Amsterdam,  
 t: 020 612 89 11, f: 020 618 45 09  
 info@campingsportamsterdam.nl,  
 www.campingsportamsterdam.nl

Natuurproject Van IJ tot Gouw

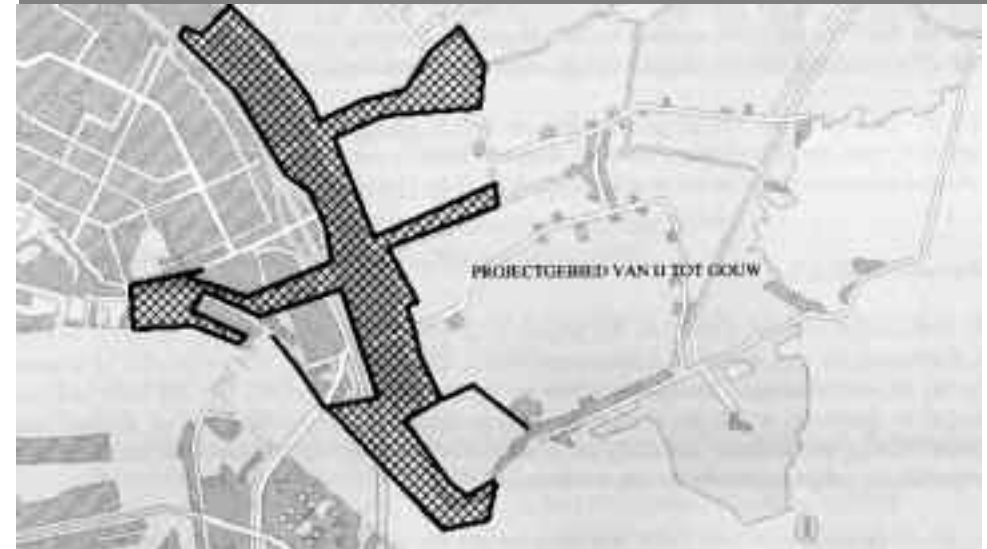

Ons tuinpark is begin dit jaar, samen met de tuinparken Tuinwijk, Kweeklust en de Molen gevraagd mee te werken aan het natuurproject "Van IJ tot Gouw". Dit project is opgezet door Natuurontwikkelingsfonds IJ-meer dat nauw samenwerkt met het stadsdeel Amsterdam-Noord.

Het is een groot project waarin de ecologische verbinding tussen Waterland en Amsterdam-Noord verbeterd wordt. (Zie kaartje) Dit is nodig omdat het IJ-meer steeds meer verstedelijkt, denk aan IJburg. Waardoor inheemse diersoorten en plantensoorten steeds meer bedreigd worden in hun bestaan. Diersoorten als de Ringslang, de IJsvogel, de kleine modderkruiper, de Noordse Woelmuis, die specifieke eisen stellen aan hun leefomgeving, krijgen steeds kleiner wordende leefgebieden. Het Natuurproject Van IJ tot Gouw heeft als doel deze kleine gebiedjes



Rietorchis

met elkaar te verbinden. Het tweede doel is, het overgangsgedebied van waterland naar Amsterdam-Noord recreatiever te maken door de kwaliteit te versterken en verbindingen te creëren.

Het Natuurontwikkelingsfonds IJ-meer heeft 100.000 euro ter beschikking gesteld voor ons en de andere 3 tuinparken. Voor ons tuinpark blijft er zo'n 20.000 euro over. Daarmee kunnen we dus heel wat moois mee aanleggen.

Natuurlijk allemaal wel m.b.t. de ecologie. Te denken valt aan ijsvogelwanden, vogelhuisjes, ringslanghopen, moeraspoeltjes en aan inheemse plantensoorten. Met die aanpassingen zal ons tuinpark nog levendiger worden.

Trouwens om hier even een boekje over open te slaan, bij aanleg van ons tuinpark is veel aandacht besteed aan de ecologie. In 2005 is hier een

**GLASHANDEL**

AMSTERDAMSE NOODVOORZIENINGEN  
BEENSE

**A**



**N** **B**

**24 UUR SERVICE**

voor winkels, bedrijven en particulieren  
bij glasschade en noodvoorzieningen

---

**020 - 631 58 85**

Fax 020 - 633 35 65



beheerplan voor opgesteld waarin beschreven staat hoe we de slootkanten bloemrijker kunnen laten worden, hoe we het de ringslang naar zijn zin kunnen maken, wat het idee is achter de krentenlaan, hoe we dit alles kunnen onderhouden en nog veel meer. Alles om ons tuinpark te laten zijn waar het voor bestemd is, een natuurlijke oase. Mits het beheerplan in beschouwing wordt genomen natuurlijk. En dat is tot op heden niet het geval. Zo zouden de slootkanten tenminste 1 meter van de waterlijn ongemoeid gelaten moeten worden om lokale planten daar een kans te geven.

Daarom vraag ik; tuinders maai het gras langs de scheg slechts tot 1 meter vanaf de sloot. Het wordt er een stuk kleurrijker op en soorten als de rietorchis (ja, een orchidee!), beemd-oievaarsbek en dagkoekoeksbloem komen er tot bloei! Maar goed, op dit moment zijn we hard bezig te bedenken wat voor aanpassingen we zouden willen op ons tuinpark. En die te overleggen met het stadsdeel, om te kijken wat haalbaar is. Ik behartig onze belangen bij het stadsdeel. De volgende keer zal ik daar wat meer over vertellen. Wordt vervolgd!

Vicky van den Berg, tuin 78



**De Groenwinkel**  
**Adriaan Loosjesstraat 40**  
**(tussen Kadoelenwerf en**  
**Oostzanerwerf)**  
**1035 XS Amsterdam-Noord**  
**Tel. 06 51945014/0182-393394**

Tuinliefhebbers opgelet,

Bomen-Bloemheesters-Coniferen-Vruchtbomen-Klimplanten-Haagconiferen-Vaste planten enz. staan fris en kerngezond te wachten op een plekje in uw tuinpark.

U kunt keuze maken uit een groot assortiment 1e kwaliteit beplantingsmateriaal.

Bij ons kopen betekent **kopen zonder risico**, want wij geven u **1 jaar garantie** op het aanslaan.

Vergelijk onze prijzen met die van anderen. U zult zien, bij de **Groenwinkel** koopt u de mooiste planten tegen de **voordeligste prijzen**.

Al onze bomen en planten hebben een kluit of staan in pot, dus verplanten kan altijd zonder enig probleem. Ook planten die wij zelf niet in voorraad hebben, kunnen wij u bijna altijd leveren, ook bijzondere en zeldzame soorten (groot en klein).

Verder geven wij u graag **gratis deskundig advies** over de groei, bloei en verzorging van bomen en planten.

Openingstijden: Voorjaar do/vr/za 10.00-17.00  
 Najaar za 10.00-17.00

Leden van het tuinpark Buikslotermeer krijgen 10% korting, ook in de winkel.

## Rooster Algemeen Werk 2007

op 19-mei 16-jun 14-jul 11-aug 8-sep 6-okt de tuinnummers					op 5-mei 2-jun 30-jun 28-jul 25-aug 22-sep 20-okt de tuinnummers				
2	46	111	164	213	5	52	109	177	219
8	59	119	173	217	9	61	125	182	225
19	63	123	180	222	28	65	132	188	229
30	70	127	194	227	32	72	152	199	233
34	74	144	201	231	36	78	157	203	
38	85	148	205	237	40	88	166	211	
42	92	151	209	246	48	99	170	215	

op 26-mei 23-jun 21-jul 18-aug 15-sep 13-okt de tuinnummers					op 12-mei 9-jun 7-jul 4-aug 1-sep 29-sep 27-okt de tuinnummers				
1	39	87	156	202	6	67	122	189	235
7	60	112	165	206	10	73	126	193	
15	64	124	175	214	29	83	136	204	
22	71	125	181	218	33	91	163	208	
27	76	131	189	224	41	100	167	212	
31	77	150	191	228	45	105	172	216	
35	81	154	198	232	62	110	183	226	

Ook op de website van ons tuinpark (zie pagina 2) kunt u terecht voor informatie over het algemeen werk.

Als u verhinderd bent: afbellen via tel. 0648933080 of 0636174890



## Beste redactie

Hierbij een reactie op de ingezonden column 'de laatste Effe Beppen'??? De column lees ik zelden helemaal uit, omdat het weinig over tuinzaken gaat. Effe Beppen praat vooral over het wel en wee van een echtpaar, de seksuele behoeften die zij hebben, en de manier waarop zij het huishouden inricht. Maar 2x Effe Beppen en dan ook nog eens met bovenstaande titel, maakte mij toch nieuwsgierig.

Verweggistan is om de hoek en gelukkig weten enkele burens uit die landen mijn tuintje wel te vinden. Het turkse tuinblad is ingekeken en gelukkig wist de turkse tuinvriend mijn recept, om de konijnenplaag te lijf te gaan, met een lach te waarderen. Bovendien heb ik laatst, met een met hoofddoek geklede vrouw, over de op te komen groenten gesproken. Bep heb ik echter

nog nooit langs zien komen, maar dat kan ook niet. Bep is anoniem! De enige in dit tuinblad! En als ik de toon en inhoud van sommige stukjes lees, dan begrijp ik dat vooral de man van Bep wil dat ze anoniem blijft.

In tegenstelling tot sommige andere verenigingsbladen vind ik dit tuinblad goed leesbaar en ziet het er verzorgd uit. Er staan interessante stukjes in en ook het bestuur praat ons regelmatig bij. Graag zou ik zien dat onze burens uit Verweggistan eens van zich lieten spreken en dan graag over tuinzaken. Als ik over iets anders wil lezen, dan lees ik wel een ander blad.

Zonnige tuingroeten,

Saskia van Briemen, tuin 198

## Noot van de redactie:

*Natuurlijk zijn wij heel blij met al uw teksten, foto's, gedichten, verhalen e.d. Een voorwaarde voor het plaatsen is dat de stukken ondertekend zijn en voorzien van tuintnummer. Zo kan iedereen reageren op de inhoud van de krant. De redactie zelf is daar niet verantwoordelijk voor.*

*De krant is namelijk door u en voor u. Opmerkingen over de krant kunnen gewoon in de krant. Padpraat is erg leuk en hoort bij het leven op de tuin. Om de zaken op een rijtje te zetten is de krant een uitstekend middel.*

*De krant niet leuk genoeg? Doe er zelf iets aan!*

## Gedicht

Elk mens is een diamant,  
Tussen al de anderen.  
Als je dat weet  
Dan hoef je niet te veranderen.  
Alleen slijpen en poetsen  
Door geduld en leer.  
Dat is het leven,  
Het ruwe wegslijpen,  
Keer op keer.

Saskia Barbé

## Scheurkalender

Er voeren vele wegen  
naar de top van de berg,  
maar het uitzicht  
is altijd hetzelfde.  
(Chinees spreekwoord)

Saskia Barbé

## Een nieuwe Effe Beppen

*Ik ben net Heintje Davids, ik blijf terug komen. Of je moet bij mij hetzelfde doen als bij die arme vogels achter het derde deel van ons park, namelijk mijn huis omhakken en dan zeggen "goh wat zielig dat er vogels in die bomen woonden, dat hebben wij echt niet gezien". Het is altijd weer een fijn gevoel om in het voorjaar niet alleen de tuin, maar ook je huisje aan kant te hebben. Lekker alles gestopt, beddegoed gewassen en een plantje op tafel. Ziezo we zijn er weer klaar voor. Dat was vroeger wel even anders, mijn ouders hadden niet alles dubbel, dus als wij in de grote vakantie gingen wonen, huurde mijn vader een bakfiets, daar werd dan de halve inboedel op geladen en pa kon fietsen van oost naar noord. Mijn broer en ik EN de hond mochten in de bak en opa reed naast pa mee op zijn fiets. Op een keer mocht opa met de kar rijden en pa er naast op de brommer. We gingen lekker hard want pa duwde en opa zat te schelden. Tot we aan het fietspad kwamen dat langs de oude Leeuwarderweg liep. Dat was lang en steil, voor opa op dat moment steil naar beneden. Pa riep nog "nou ouwe, daar ga je" en gaf hem een flinke zet mee. Nou had opa hele korte pootjes en op die doortrapper moest hij wel blijven trappen of hij wilde of niet. Luid scheldend en vloekend vlogen we over de weg. "Ben je nou boos opa?" vroegen wij benauwd. "Nee hoor lieverd" zei opa met een vuurrood hoofd, "niet op jullie".*

*Een jaar later reden we met een moterbakfiets over drie vechtende honden heen, de honden waren alleen geschrokken maar mijn broer en ik waren zo boos op pa, dat we de hele weg hebben gebruld dat hij een vuile dierenbeul en een moordenaar was en dat we nooit meer met hem mee gingen. Klopt, we mochten niet meer mee.*

Bep  
(de naam van Bep is inmiddels bij de redactie bekend)

## Wist u dat ...



Foto: Marianne Boeije

Wist u dat ..... er in ons tuinpark lustig gedronken wordt en dan niet alleen bier?



Foto: Lenny Schröder

## Wist u dat ...

... er inmiddels een nieuwe aanplant is langs de nieuwe wielerved met een klinkerwal voor ringslangen en een takkenwal als broedplaats voor ijsvogels?



Foto: Lenny Schröder

*Ik kan mij voorstellen dat u wel eens denkt: "Dit is mij te veel met de schep..."*

**TE HUUR  
MINIGRAVER (70 CM BREED)  
MET MACHINIST  
VOOR GRAAFWERKZAAM-  
HEDEN IN UW TUIN EN/OF  
KLEINE RUIMTES.**



1e uur (of minder) € 30,-, daarna €25,-  
Alleen op zaterdag en/of zondag beschikbaar  
voor klusjes niet langer dan 2 uur

**Tel 06-52656758 Fred**

**Wist u dat ...**

**Wist u dat ...**

... er weer meer tuinen verhuurd zijn en de nieuwe tuinders creatief in de weer zijn met niet alleen hun tuinen, huizen en schuurtjes maar ook met brievenbussen?



## Tuinpark Buikslotermeer

Volendammerweg 305 1027 EA Amsterdam Tel.: 020 6329080 Postbus 36059 1020 MB Amsterdam  
www.xs4all.nl/~tuinpark email: tuinpark~bsm@xs4all.nl

### Bestuur

**1e voorzitter**  
Okke Peijters Tel: 020-6327826 tuin 184  
**1e secretaris**  
Natascha Peekstok Tel: 020-6321723 tuin 244  
**1e penningmeester en verzekeringen**  
Ewald van Wilsem Tel: 020-6790730 tuin 192  
Gironummer: 4559900

**2e secretaris**  
Sandra Seijnen tuin 75  
**2e penningmeester**  
Tom van den Bogaard tuin 107  
**leden**  
Brian Broens tuin 240  
Jan Barbé tuin 247

### Bouwcommissie

Arie Blikkenhorst tuin 16  
Tom van den Bogaard gedelegeerde tuin 107  
Irene van Hulzen tuin 160  
Henk Mulder tuin 135  
T. Spaan Jr. tuin 129  
J. van Stavel tuin 158

### Tuintaxatie

Ingrid Haaijen tuin 69  
Tiny van Oosten tuin 94

### Ontspanningscommissie

Chris Broens tel: 0648930787 tuin 240  
Ron Broerse tel: 0615015571 tuin 3  
Petra v.d. Dungen tel. 0650286577 of 020-7706036 tuin 89  
Jan Postma tel: 0651711613

### Clubhuiscommissie

Claudia van de Akker tuin 103  
Dave Barbé tuin 106  
Arnold van den Bogaard tuin 107  
Ria van den Bogaard tuin 107  
Rina Broerse tuin 3  
Ria van Haaren tuin 104  
Marty Misdorp tuin 149  
Carla van Os tuin 136

Loes Sickman tuin 97  
Luc van der Veen tuin 149

### Inkoopcommissie

Tom van den Bogaard gedelegeerde tuin 107  
Chris Broens tuin 240  
Hans Vos tuin 239

### Kascontrolecommissie

R.J. Romeijn tuin 178  
A.R. Weeks tuin 13  
B.Sickman tuin 97

### Verfraaiing & Onderhoudcommissie

Jan Barbé gedelegeerde tuin 247  
Thijmen Barbé tuin 171  
Brian Broens gedelegeerde tuin 240  
Hijme Peekstok tuin 243  
Floor van Rossum tuin 223  
Henk Schepers tuin 68  
Willem Verlaan tuin 130  
Arie Bax tuin 12

### Schoonmaak clubhuis

Angela Muller tuin 98  
Riet Nouwens tuin 66

### Arbo-coördinatie

Brian Broens tuin 240  
Ron van Staverden tuin 84

### EHBO

Ria v. d. Bogaart tuin 107  
Bertus Delvers tuin 32

### Ziekenhuis Boven IJ

Statenjachtstraat 1 1034 CS Amsterdam  
Tel: 020-6346346

### Alarmnummer

**Politie/Brandweer** Tel: 112  
**Politie**  
Bureau Waddenweg Tel: 0900 8844

# easy living

De grootste speciaalzaak van Nederland in

## SLAAPBANKEN

### Wat maakt Easy Living zo uniek?

- Permanente expositie van meer dan 80 slaapbanken en 8 bedkastenprogramma's in het betere genre.
- Slaapbanken en bedkasten in alle gangbare maten (1- en 2-persoons, twijfelaars en lits-jumeaux).
- Alle bedsystemen.
- Modern en klassiek.
- Korte levertijden.
- Uitmuntende service en garantiebepalingen (CBW).
- Scherpe prijsstelling
- Projectafdeling.
- Dealer van alle Europese topmerken.

**Gratis bezorging door het hele land, inclusief campings en tuincomplexen.**

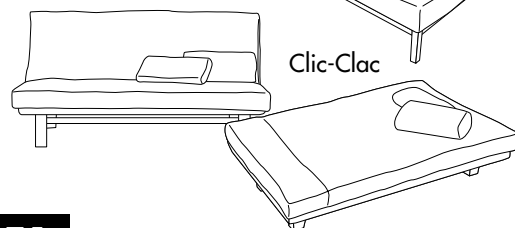
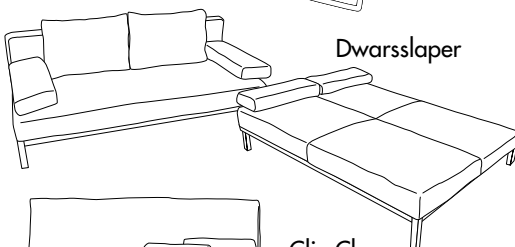
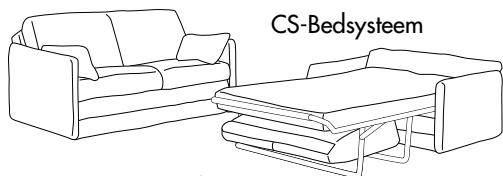

## BEDKASTEN

Easy Living is de grootste speciaalzaak van Nederland in slaapbanken in het betere genre. Op hetzelfde hoge niveau exposeert Easy Living ook 8 bedkastenprogramma's, welke zijn samengebracht in een hiervoor speciaal ingerichte STUDIO.

Het belangrijkste voordeel van een bedkast is uiteraard ruimte winst. De horizontaal of verticaal uitklapbare bedden zijn leverbaar in alle gangbare maten. In alle bedkasten wordt een lattenbodempakket, welke in combinatie met een koudschuim-, binnen-veering-, pocketveren- of latexmatras een volwaardig bed oplevert. De huidige uitvoeringen zijn uitmuntend te combineren met hang-, leg-, vitrine- en boekenkasten. Derhalve zijn er vele mogelijkheden om optimaal

functionerende wanden samen te stellen voor de woon- en slaapkamer, maar ook voor logeerkamer of vakantie woning. Een bezoek aan de bedkasten-studio van Easy Living is meer dan de moeite waard. De adviseurs nemen ruim de tijd om de consument in deze complexe materie wegwijs te maken. Easy Living bezorgt en monteert gratis!

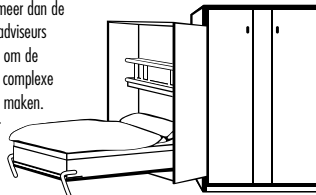

**SHOWROOM**  
**Middenweg 109-113A,**  
**1098 AH Amsterdam.**  
**Tel. (020) 663 11 61**

internet:  
<http://www.slaapbanken.nl>  
e-mail: [easy@open.net](mailto:easy@open.net)

Uitgebreide kleurenfolder op aanvraag

